

# X-Store drugiej generacji zabezpiecza Twój magazyn

System X-Store zapewnia łatwy i bezpieczny dostęp do magazynu. Druga generacja oferuje wiele korzyści i ulepszeń, które obejmują możliwość zabudowy góry (sufit), łatwe i niezależne usuwanie sąsiednich paneli, czy też pojedynczy słupek, do którego można łączyć siatki w trzech różnych kierunkach - w tym w narożnikach!

## Zalety systemu X-Store 2.0

- ✓ Nowy, **szybki i unikatowy sposób łączenia paneli** ze słupkami
- ✓ **Szeroki wybór zamków i drzwi** (taki sam zakres jak dla serii Axelent X-Guard)
- ✓ **Możliwość usunięcia panelu** bez wpływu na sąsiadujące elementy
- ✓ **Konstrukcja do samego sufitu**
- ✓ **Możliwość przedstawienia na rysunku**
- ✓ **Koncepcja modułowa** – niestandardowa wysokość i szerokość
- ✓ Nowy **system mocowania do podłoża** – w połączeniu ze słupkami o standardowej wysokości **pozwalają zminimalizować koszty**
- ✓ **Elastyczność** – możliwość łączenia siatki do słupka z trzech stron
- ✓ **Łatwe dostosowanie wysokości** każdego panelu indywidualnie
- ✓ **Nowe sposoby łączenia** dla prostego i stabilnego budowania konstrukcji w pionie
- ✓ **Wyraźnie oznaczone wejścia i wyjścia** poprzez zastosowanie różnych kolorów ścian i paneli drzwiowych
- ✓ **Instalacja na miarę** przy użyciu zestawów skracających oraz regulowanych wkładek panelowych
- ✓ **Sufit o nieograniczonej długości**, max. szerokość 6m



Nasz własny program do projektowania SnapperWorks pozwala nam szybko przygotować ofertę wraz z rysunkami.

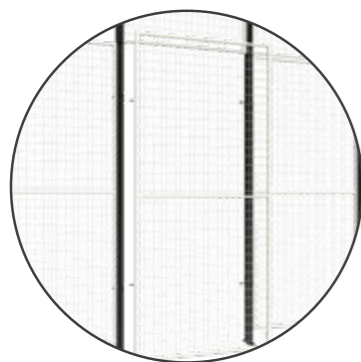

### Płynne przestawianie

Usuń / przenieś panel bez wpływu na sąsiednie panele.

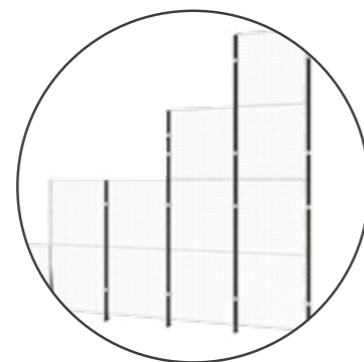

### Koncepcja modułowa

X-Store 2.0 rośnie adekwatnie do potrzeb zarówno w wysokości, jak i szerokości.

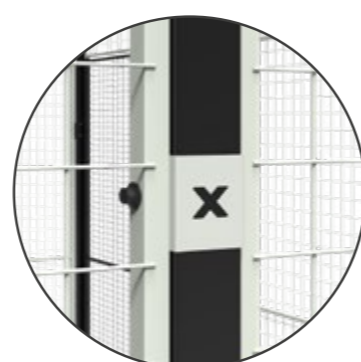

### Unikatowe mocowania

Szybkie łączenie paneli ze słupkami.

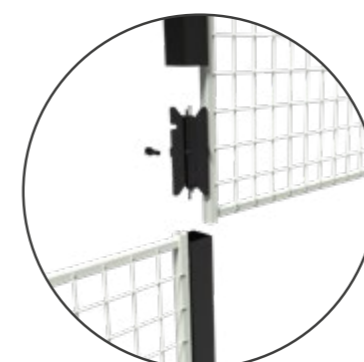

### Nowe łączenie

Łatwy sposób budowania wyższych ścian.



### Zaznaczone przejście

Pokaż przejście kolorem. Panel drzwiowy jest czarny a reszta paneli siatkowych jest szara.

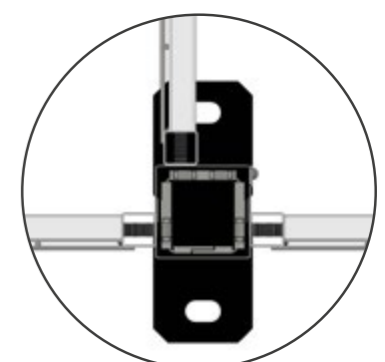

### Elastyczność

Możliwość łączenia siatki do słupka z trzech stron



## X-Store 2.0 – system dla przemysłu i magazynu

### Łatwo się dostosowuje

Panele X-Store 2.0 są dostępne w dwóch wysokościach i kilku szerokościach. Za pomocą nóżek, słupków i przedłużeń możesz dostosować panele do swoich potrzeb. Oferujemy zestawy do skracania, aby zapewnić idealne wymiary paneli, poziomo i pionowo.

### Łącz z zestawami drzwiowymi

Istnieje możliwość zestawienia ogrodzenia X-Store 2.0 z pakietami drzwiowymi. Umożliwiamy również wybór koloru, co pozwoli dopasować ogrodzenie do wystroju. Wszystko jest dobrze zapakowane, dostarczane na naszych spersonalizowanych paletach.

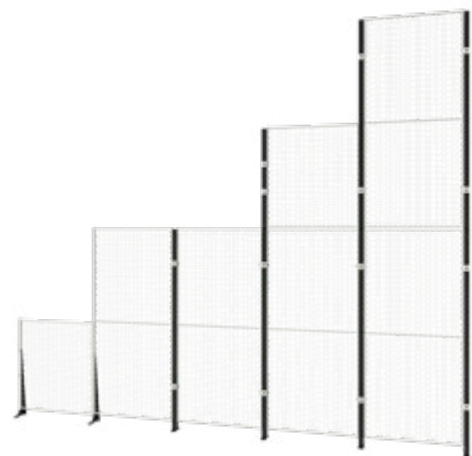

### Specyfikacja X-Store 2.0

Rurki pionowe	19x19 mm
Rurki poziome	15x15 mm
Słupki	50x50 mm, 70x70 mm lub mocowania do podłogi
Pionowy drut	Ø 3
Poziomy drut	Ø 2.5
Oczko siatki	50x60
Odległość od podłoża*	100 mm
Wykończenie	Fosforanowanie / lakier epoksydowy
Kolor paneli	Szary RAL 9018
Kolor słupków	Czarny RAL 9011

(dostępne inne kolory za dopłatą)

\* Wypełnienie przestrzeni przy podłożu jest dostępne jako opcja

## X-Store 2.0

### Panel siatkowy (wysokość 2200 mm)

Nr art.	Wysokość (mm)	Szerokość (mm)
Jasny szary RAL 9018		
413-220025	2200	0250
413-220040	2200	0400
413-220070	2200	0700
413-220100	2200	1000
413-220120	2200	1200
413-220150	2200	1500



### Panel siatkowy (wysokość 1100 mm)

Nr art.	Wysokość (mm)	Szerokość (mm)
Jasny szary RAL 9018		
413-110025	1100	0250
413-110040	1100	0400
413-110070	1100	0700
413-110100	1100	1000
413-110120	1100	1200
413-110150	1100	1500

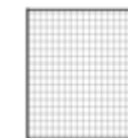

### Słupki

Nr art.	Odległość od podłoża (mm)	Wysokość (mm)
50x50 mm wraz ze stopą, czarny RAL 9011		
P3101-230	100	2300
70x70 mm wraz ze stopą, czarny RAL 9011		
P3301-230	100	2300
① Przedłużenie słupka 50x50 mm, czarny RAL 9011		
E3101-110		1100
E3101-110B (powyżej drzwi przesuwnych)		1100
E3101-220		2200
E3101-220B (powyżej drzwi przesuwnych)		2200
② Przedłużenie słupka 70x70 mm, czarny RAL 9011		
E3301-110		1100
E3301-220		2200

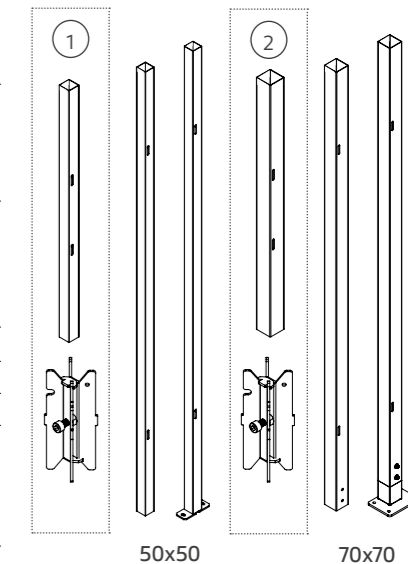

50x50

70x70

## Typy drzwi dla X-Store 2.0 » bez sufitu

Propozycje drzwi odpowiednich dla X-Store – system bez sufitu						
Drzwi	Nr art.	Wysokość klatki/drzwi 2300/2300 mm	Wysokość klatki/drzwi 3400/2300 mm	Wysokość klatki/drzwi 3400/3400 mm*	Wysokość klatki/drzwi 4500/2300 mm	Wysokość klatki/drzwi 4500/4500 mm*
①	D10-XXX150	✓		3 szerokości**		✓
①	D11-XXX150	✓	✓	3 szerokości**	✓	✓
②	D12-230300	✓				
③	D20-XXX100	✓	✓	✓	✓	✓
③	D20-XXX140	✓	✓	✓	✓	✓
③	D20-XXX220	✓	✓	✓	✓	✓
③	D20-XXX310	✓	✓	✓	✓	✓
③	D20-XXX570	✓	✓	✓	✓	✓
④	D22-XXX290	✓	✓	✓	✓	✓
④	D22-XXX590	✓	✓	✓	✓	✓
⑤	D23-XXX300	✓				
⑥	D23-XXX450	✓				
⑦	D24-230140, -230290	✓				
①	D30-XXX150	✓	✓***	3 szerokości**	✓***	✓
②	D32-230300	✓				
③	D40-XXX100	✓	✓	✓	✓	✓
③	D40-XXX140	✓	✓	✓	✓	✓
③	D40-XXX220	✓	✓	✓	✓	✓
③	D40-XXX310	✓	✓	✓	✓	✓
③	D42-XXX570	✓	✓	✓	✓	✓
④	D42-XXX290	✓	✓	✓	✓	✓
④	D42-XXX590	✓	✓	✓	✓	✓
⑤	D43-XXX300	✓				
⑥	D43-XXX450	✓				
⑦	D44-230140,-230290	✓				

\* Na końcu numeru art. -B

\*\* Do wyboru są tylko panele drzwiowe o szerokości 800 mm, 1000 mm i 1500 mm

\*\*\* Zastąpione przez D11-XXX150



①

Pojedyncze drzwi wahadłowe



②

Podwójne drzwi wahadłowe



③

Pojedyncze drzwi przesuwne



④

Drzwi przesuwne z zamkiem na środku



⑤

Podwójne drzwi przesuwne z 2-stopniową szyną

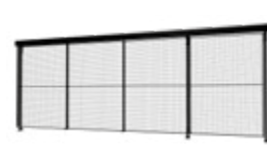

⑥

Potrójne drzwi przesuwne z 3-stopniową szyną



⑦

Podwójne drzwi przesuwne zachodzące na siebie

## Typy drzwi dla X-Store 2.0 » z sufitem

Propozycje drzwi odpowiednich dla X-Store - system z sufitem						
Drzwi	Nr art.	Wysokość klatki/drzwi 2300/2300 mm	Wysokość klatki/drzwi 3400/2300 mm	Wysokość klatki/drzwi 3400/3400 mm*	Wysokość klatki/drzwi 4500/2300 mm	Wysokość klatki/drzwi 4500/4500 mm*
①	D10-XXX150					
①	D11-XXX150	✓	✓	3 szerokości**	✓	✓
②	D12-230300	✓				
③	D20-XXX100		✓		✓	
③	D20-XXX140		✓		✓	
③	D20-XXX220		✓		✓	
③	D20-XXX310	✓	✓	✓	✓	✓
③	D20-XXX570					
④	D22-XXX290	✓	✓	✓	✓	✓
④	D22-XXX590	✓	✓	✓	✓	✓
⑤	D23-XXX300	✓				
⑥	D23-XXX450					
⑦	D24-230140, -230290	✓				
①	D30-XXX150***	✓	✓	3 szerokości**	✓	✓
②	D32-230300	✓				
③	D40-XXX100	✓	✓	✓	✓	✓
③	D40-XXX140	✓	✓	✓	✓	✓
③	D40-XXX220	✓	✓	✓	✓	✓
③	D40-XXX310	✓	✓	✓	✓	✓
③	D42-XXX570					
④	D42-XXX290	✓	✓	✓	✓	✓
④	D42-XXX590	✓	✓	✓	✓	✓
⑤	D43-XXX300	✓				
⑥	D43-XXX450	✓				
⑦	D44-230140,-230290	✓				

\* Na końcu numeru art. -B

\*\* Do wyboru są tylko panele drzwiowe o szerokości 800 mm, 1000 mm i 1500 mm

\*\*\* Zastąpione przez D11-XXX150

## Duży wybór drzwi

Szeroka gama zamków i drzwi w systemie X-Store oparta jest na tym samym zakresie, co w przypadku Axelent X-Guard. Spójrz na powyższy przewodnik, aby znaleźć przykłady odpowiednich drzwi do Twojego systemu X-Store. Pełny wybór drzwi można znaleźć na stronie [axelent.com](http://axelent.com) »X-Store.

Pakiet drzwi X-Store zapewnia łatwy i bezpieczny dostęp do obudowy.



**Kreśląc projekt w SnappeWorks, program automatycznie dobiera drzwi.**

Ciekawy Snapperworks-a? Program stworzony przez Axelent i całkowicie za darmo. Skontaktuj się z Twoim lokalnym dostawcą [www.haberkorn.pl](http://www.haberkorn.pl), [www.axelent.com](http://www.axelent.com)

## Specyfikacja » X-Store 2.0

Akcesoria		
Nr art.	Szerokość (mm)	Wysokość (mm)

### 1 Dostępne wypełnienia, jasnoszary RAL 9018

T07-4-11011	117	1100
T07-4-22011	117	2200
T07-4-11031	317	1100
T07-4-22031	317	2200

### 2 Złącze podłogowe, czarne RAL 9011

P3101-082	100	825
-----------	-----	-----

### 3 Mocowanie do tworzenia kątów 90°, 3 szt.

95001

### Zestawy skracające, jasnoszary RAL 9018

KHX-4-150	Poziomo	
KVX-4-110	Pionowo	1100
KVX-4-220	Pionowo	2200

### 4 Zawias, 0-90°, 2 szt.

B10-3B

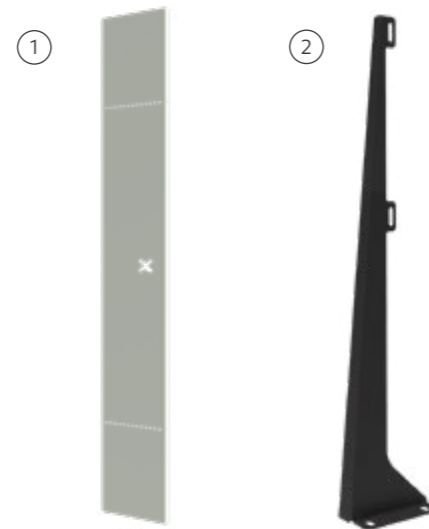

## Specyfikacja » X-Store 2.0

Zamki	
Typ	Opis

### 1 X-It

XIT-L01-101	Zamek X-It komplet, lewy mechaniczny, drzwi uchylne, X-Guard
XIT-L01-301	Zamek X-It komplet, lewy mechaniczny, pojedyncze drzwi przesuwne, X-Guard
XIT-L01-401	Zamek X-It, lewy mechaniczny, drzwi przesuwne z zamkiem na środku, X-Guard
XIT-L02-101	Zamek X-It komplet, lewy mechaniczny + otwieranie awaryjne, drzwi uchylne, X-Guard
XIT-R01-101	Zamek X-It komplet, prawy mechaniczny, drzwi uchylne, X-Guard
XIT-R01-301	Zamek X-It komplet, prawy mechaniczny, pojedyncze drzwi przesuwne, X-Guard
XIT-R01-401	Zamek X-It, prawy mechaniczny, drzwi przesuwne z zamkiem na środku, X-Guard
XIT-R02-101	Zamek X-It komplet, prawy mechaniczny + otwieranie awaryjne, drzwi uchylne, X-Guard
XIT-L02-301	Zamek X-It, lewy mechaniczny + otwieranie awaryjne, drzwi przesuwne, X-Guard
XIT-L02-401	Zamek X-It, lewy mechaniczny + otwieranie awaryjne, drzwi przesuwne z zamkiem na środku, X-Guard
XIT-R02-301	Zamek X-It, prawy mechaniczny + otwieranie awaryjne, drzwi przesuwne, X-Guard
XIT-R02-401	Zamek X-It, lewy mechaniczny + otwieranie awaryjne, drzwi przesuwne z zamkiem na środku, X-Guard

### 2 Uchwyty na kłódkę

L10-00-0	Uchwyty na kłódkę do drzwi uchylnych, prawe/lewe
L20-00-0	Uchwyty na kłódkę do drzwi przesuwnych, prawe/lewe
L22-00-0	Uchwyty na kłódkę do drzwi przesuwnych z zamkiem na środku

### 3 Uchwyt

T01-22	Uchwyt wewnętrzny 150 mm, zestaw 2 uchwytów wraz z płytkami montażowymi
--------	---

### 4 Snap lock

L10-05-0	Zamek zatrzaskowy do drzwi uchylnych, prawe/lewe
L20-05-0	Zamek zatrzaskowy do drzwi przesuwnych, prawe/lewe
L22-05-0	Zamek zatrzaskowy do drzwi przesuwnych z zamkiem na środku

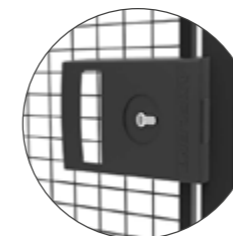

### 1 X-It

X-It firmy Axellent to zgłoszony do rejestracji patentowej, pomysłowy zamek bębnowy o jedynej w swoim rodzaju konstrukcji niewymagającej dodatkowej obudowy.

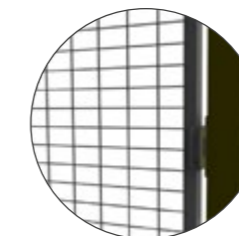

### 2 Uchwyty na kłódki

Nasz najprostszy system zamykania. Zwykłe uchwyty na kłódkę, zabezpiecza przed dostępem niepowołanych osób.

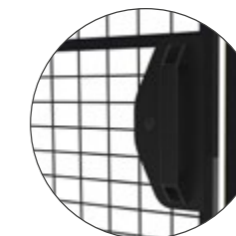

### 3 Uchwyt wewnętrzny

Uchwyt wewnętrzny 150 mm, zestaw 2 uchwytów obejmujący płytki montażowe.

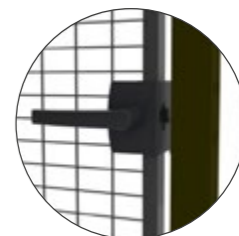

### 4 Zamek zatrzaskowy

Drzwi zamyka się przez ich popchnięcie i pozostają one zamknięte dzięki wbudowanemu zatrzaskowi.

# SafeStore

## ANTI-COLLAPSE SYSTEM ZABEZPIECZENIA REGAŁÓW



**Axellent SafeStore** jest najlepszym rozwiązaniem dla bezpiecznej i sprawnej obsługi magazynu. Zamocuj panele systemu SafeStore z tyłu regału paletowego i masz doskonałe zabezpieczenie przed upadkiem towarów z regału, co może spowodować obrażenia lub szkody. Dzisiaj system SafeStore jest używany we wszystkich typach magazynów, od małych, obsługiwanych ręcznie, do dużych magazynów automatycznych.



Axellent SafeStore z oczkiem siatki o rozmiarze 50x60 mm. Projekt dostarczony do Scanii w Oskarshamn.



Axellent SafeStore anti-collapse system zabezpieczenia regałów może być dostarczany ze specjalnymi mocowaniami w specyficznych kolorach Klienta, aby dopasować się do pozostałego wyposażenia Klienta.

# SafeStore

## Anti-collapse system zabezpieczenia regałów

### Dopasowany do wszystkich nowoczesnych systemów regałów

Nasza produkcja jest wysoce zautomatyzowana, aby zarządzać dużą ilością i szybkością dostaw. Wszystkie nasze standardowe produkty są w magazynie w Szwecji, możemy wysłać Wasze zamówienie w tym samym dniu, w którym je otrzymamy.

### Łatwe do docięcia dla idealnego dopasowania

Dwa różne rozmiary otworów oczka w siatce pozwalają na połączenie bezpieczeństwa z ekonomią. Można również przyciąć panele dla idealnego dopasowania.

Wszystko jest dostarczane na naszych specjalnych, zafoliowanych paletach, bezpośrednio z Hillerstorp.

#### SPECYFIKACJA PRODUKTU

Profile pionowe	15 x 15 mm
Profile poziome	19 x 19 mm
Druty pionowe	Ø 2.5 mm
Druty poziome	Ø 3 mm
Oczka siatki	50 x 30 mm, 50 x 60 mm
Uchwyty	Wykonane z 3 lub 4 mm blachy stalowej z ciężkimi otworami umożliwiającymi pionową regulację.
Wykończenie	Fosforanowane / Epoksydowa powłoka lakiernicza
Kolor panelu siatkowego	Jasnoszary RAL 9018 Czarny RAL 9011 (tylko 30 x 50 mm)
Kolor uchwyty	Jasnoszary RAL 9018 Srebrny RAL 9006 Ocynkowany (inne kolory na zamówienie)



Więcej informacji podano w Internecie. Więcej o nas, naszych wyrobach, nowościach i akcesoriach można przeczytać na naszej stronie internetowej: [www.haberkorn.pl](http://www.haberkorn.pl) i [www.axellent.com](http://www.axellent.com). Zapraszamy!

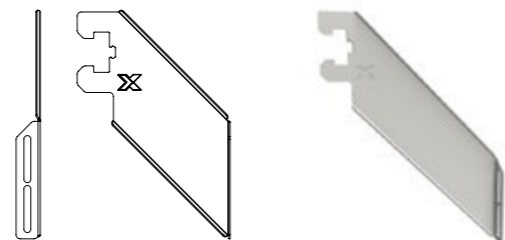
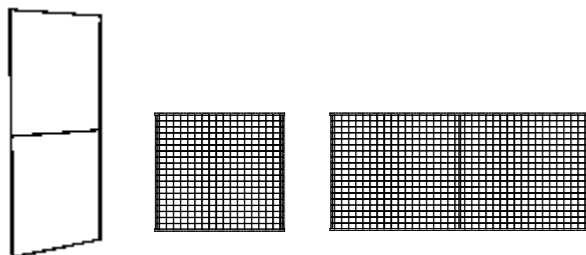

#### PANELE SIATKOWE (siatka 50x30 mm)

Nr art.	Wysokość (mm)	Szerokość (mm)
<b>Czarny (RAL 9011)</b>		
312-100110	1000	1100
312-100220	1200	2200
312-120110	1200	1100
312-120220	1200	2200
312-150110	1500	1100
312-150220	1500	2200

#### PANELE SIATKOWE (siatka 50x60 mm)

Nr art.	Wysokość (mm)	Szerokość (mm)
<b>Jasnoszary (RAL 9018)</b>		
413-100110	1000	1100
413-100220	1000	2200
413-120110	1200	1100
413-120220	1200	2200
413-150110	1500	1100
413-150220	1500	2200

#### UCHWYTY

Nr art.	Długość (mm)
<b>Uchwyty jasnoszary (RAL 9018)</b>	
440-050-000	50
440-100-000	100
440-125-000	125
440-150-000	150
440-175-000	175
440-200-000	200
440-250-000	250
440-300-000	300
<b>Uchwyty (ocynk Sendzimira)</b>	
640-050-000	50
640-100-000	100
640-125-000	125
640-150-000	150
640-175-000	175
640-200-000	200
640-250-000	250
640-300-000	300
25-8003	0

#### Uchwyty jasnoszary (RAL 9018)

# Saferoom

## NASZE CZTERY SYSTEMY ZAPEWNIĄ WSZYSTKO CZEGO POTRZEBA

Typ system storeroom, który wybierzesz zależy od Twoich oczekiwań jakie przed nim stawiasz odnośnie bezpieczeństwa oraz dostępności. Oferujemy systemy: F, FK, FK+ i FP.



### Nasze cztery systemy przechowywania zaspokajają wszystkie potrzeby

Axelent Safe-X oferuje cztery różne systemy: F, FK, FK + i FP. Wybór ściany magazynowej zależy od wymagań dotyczących bezpieczeństwa i przejrzystości.

Niezależnie od tego, która opcja najbardziej Ci odpowiada, wszystkie typy magazynów mają wzmocnioną konstrukcję drzwi i można je ze sobą łączyć. Drzwi są przystosowane dla osób niepełnosprawnych, bez progów i dostarczane w stanie kompletnym w celu ułatwienia montażu.

### Jasne i świeże!

Ścianki i słupki magazynowe są standardowo malowane w kolorze RAL 9018. Jasnoszary kolor daje świeży i zintegrowany wygląd.

### Wysokie sufity? Nie ma problemu!

Zgodnie z obowiązującymi normami ochrony przed włamaniem, odległość między ścianą magazynu a sufitem nie może przekraczać 15-20 cm. Ściany magazynowe Axelent są zaprojektowane w taki sposób, aby można je było dostosować do istniejącej wysokości sufitu, a tym samym spełnić obowiązujące normy. Magazyny mogą być również wyposażone w dachy z siatki, jeśli wysokość sufitu przekracza 3,5 metra.

### Inteligentne rozwiązania do przechowywania. Wytnij i gotowe!

W razie potrzeby systemy magazynowe F, FK i FK + można przyciąć na żądaną wysokość. U góry zastosowano profil, aby móc w łatwy sposób dostosować do wszystkich typów pomieszczeń.

**1** Axelent Anti-collapse system zabezpieczenia regałów jest łatwy w montażu. Panele siatkowe są skręcane ze sobą pionowo. Klamry łączące, są stosowane na krawędzi górnej i na krawędzi dolnej.

**2** Elementy wydłużenia słupów regału są dostępne jako elementy dodatkowe. Umożliwiają to instalowanie paneli siatkowych powyżej wysokości standardowej.

**3** Uchwyty są dostępne w dziewięciu różnych wymiarach, od 0 - 300 mm, mogą być malowane lub ocynkowane.

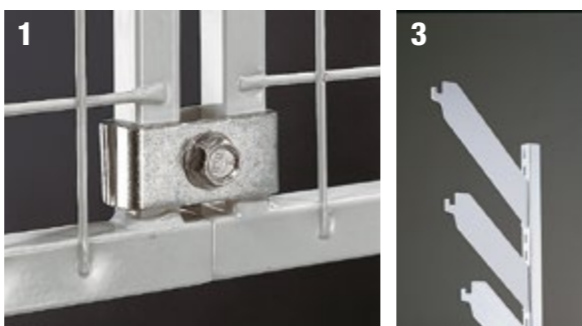



## Storeroom F

# To co się dzieje za kulisami jest naprawdę ważne

Nasz system Axellent F jest pośród naszych top sprzedawalnych produktów, ponieważ jakość oraz poziom bezpieczeństwa jest adekwatny do ceny i spełnia wymogi większości Klientów.

- Wyjątkowo solidna konstrukcja rurkowa w drzwiach
- Może być łączony z systemami FK, FK+ i FP
- Może być przycinany aby dopasować się do sufitu
- Może być dostarczony z daszkiem dla wysokości sufitu przekraczającego 3,5 metra
- Dużo dodatkowych akcesoriów
- Ścianki w kolorze RAL 9018



Storeroom F  
idealne rozwiązanie  
standardowych  
wymogów



### SPECYFIKACJA PRODUKTU F

Materiał i opis	Wymiary (mm)
<b>Stalowa rurowa rama</b>	
Rurki pionowe	19x19
Rurki poziome	15x15
<b>Stalowa rurowa rama drzwi</b>	
Rurki pionowe	30x20
Rurki poziome	25x15
<b>Siatka stalowa</b>	
Pionowy drut	Ø 3.0
Poziomy drut	Ø 2.5
<b>Oczko</b>	50x65
<b>Typ i wymiary drzwi</b>	
30-4225750	2000x710
30-4275900	2000x860

### WYMIARY F

	Nr art.	Wysokość (mm)	Szerokość (mm)
Panel	30-2020	2250	200
	30-2025	2250	250
	30-2035	2250	350
	30-2040	2250	400
	30-2055	2250	550
	30-2060	2250	600
Rurka/dystans	30-2080	2250	800
	30-2100	2250	1000
	30-2110	2250	1100
	30-2120	2250	1200
	30-2150	2250	1500
Drzwi	30-2002	2250	20
	30-4225750	2250	750
	30-4225900	2250	900



## Storeroom FK

# Pod powierzchnią kryje się dużo więcej

Jakość wychodzi na pierwszy plan w szczegółach. Nasz system magazynów FK ma wytrzymałą konstrukcję rurową zarówno w drzwiach, jak i ścianach, co sprawia, że system jest bezpieczny i stabilny. Spróbuj połączyć FK z częściami naszego systemu F, wyniki są często naprawdę imponujące.

- Wyjątkowo solidna konstrukcja rurkowa w drzwiach
- Może być łączony z systemami F, FK+ i FP
- Może być przycinany aby dopasować się do sufitu
- Może być dostarczony z daszkiem dla wysokości sufitu przekraczającego 3,5 metra
- Dużo dodatkowych akcesorii
- Ścianki w kolorze RAL 9018



Kiedy masz wyższe wymagania co do bezpieczeństwa i trwałości



### SPECYFIKACJA PRODUKTU FK

Materiał i opis	Wymiary (mm)
<b>Stalowa rurowa rama</b>	
Rurki pionowe	30x20
Rurki poziome	25x15
<b>Stalowa rurowa rama drzwi</b>	
Rurki pionowe	40x20
Rurki poziome	35x15
<b>Siatka stalowa</b>	
Pionowy drut	Ø 5.0
Poziomy drut	Ø 4.0
<b>Oczko</b>	50x65
<b>Typ i wymiary drzwi</b>	
40-4225750	2000x710
40-4225900	2000x860

### WYMIARY FK

	Nr art.	Wysokość (mm)	Szerokość (mm)
Panel	40-2020	2250	200
	40-2025	2250	250
	40-2035	2250	350
	40-2040	2250	400
	40-2055	2250	550
	40-2060	2250	600
Rurka/dystans	40-2080	2250	800
	40-2100	2250	1000
Drzwi	40-2110	2250	1100
	40-2120	2250	1200
Drzwi	40-2002	2250	20
	40-4225750	2250	750
	40-4225900	2250	900







## Storeroom FK+

# Gotowy na prawdziwe wyzwanie?

System Axelent FK + ma teraz potwierdzenie, że może sprostać nawet najtrudniejszym wyzwaniom poprzez atesty i zatwierdzenie przez SFF. W przypadku FK + mamy wbudowane wzmocnione zawiasy, okucia zamka, drzwi i ściany. Spokój ducha zapewni Ci Axelent!

- Dodatkowo wzmocnione zawiasy i mocowania zamków
- Wyjątkowo solidna i wzmocniona konstrukcja rurkowa w drzwiach i ścianach
- Może być łączony z systemami F, FK i FP
- Może być przycinany aby dopasować się do sufitu
- Może być dostarczony z daszkiem dla wysokości sufitu przekraczającego 3,5 metra
- Dużo dodatkowych akcesorii
- Testowany i zatwierdzony zgodnie z normami antywłamaniowymi SFF
- Ścianki w kolorze RAL 9018

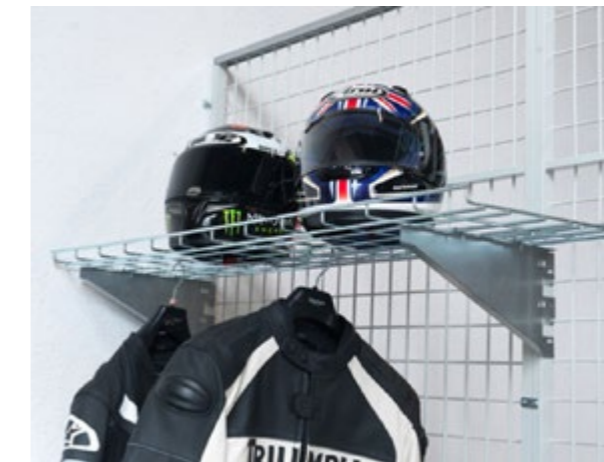

### SPECYFIKACJA PRODUKTU FK+

Materiał i opis	Wymiary (mm)
<b>Stalowa rurowa rama</b>	
Rurki pionowe	30x20
Rurki poziome	25x15
<b>Stalowa rurowa rama drzwi</b>	
Rurki pionowe	40x20
Rurki poziome	35x15
<b>Siatka stalowa</b>	
Pionowy drut	Ø 5.0
Poziomy drut	Ø 5.0
<b>Oczko</b>	50x65
<b>Typ i wymiary drzwi</b>	
45-4225750	2000x710
45-4225900	2000x860

### WYMIARY FK+

	Nr art.	Wysokość (mm)	Szerokość (mm)
Panel	45-2020	2250	200
	45-2025	2250	250
	45-2035	2250	350
	45-2040	2250	400
	45-2055	2250	550
	45-2060	2250	600
	45-2080	2250	800
Rurka/dystans	45-2100	2250	1000
	45-2110	2250	1100
Drzwi	45-2120	2250	1200
	45-2002	2250	20
	45-4225750	2250	750
	45-4225900	2250	900



## Storeroom FP

# Chcesz coś ukryć? Z nami to nie problem!

Magazyn może wiele ujawnić, albo nic. W Axellent uwzględniamy wszystkie Twoje potrzeby w zakresie przechowywania. Nasz system FP z zasłoniętymi ścianami jest przeznaczony do obszarów, w których istnieją wysokie wymagania dotyczące bezpieczeństwa i stabilności bez pokazywania zawartości

- Wyjątkowo solidna i wzmocniona konstrukcja rurkowa w drzwiach i ścianach
- Może być łączący z systemami F, FK i FK+
- Może być przycinany aby dopasować się do sufitu
- Może być dostarczony z daszkiem dla wysokości sufitu przekraczającego 3,2 metra
- Dużo dodatkowych akcesorii
- Ściany w ocynku Sendzimira, drzwi RAL9018



Kiedy kładziesz nacisk na ochronę bez pokazywania zawartości



### SPECYFIKACJA PRODUKTU FP

Materiał i opis	Wymiary (mm)
<b>Ściana stalowa, profilowana blacha</b>	
Głębokość profilowania	30
Grubość blachy	0,7
<b>Stalowa rurowa rama drzwi</b>	
Rurki pionowe	40x20
Rurki poziome	35x15
<b>Typ i wymiary drzwi</b>	
50-7090	1870x860

### WYMIARY FP

	Nr art.	Wysokość (mm)	Szerokość (mm)
Panel	50-2020	2000	200
	50-2040	2000	400
Dystans	50-2019	2000	0-100
Drzwi	50-7090	2000	900